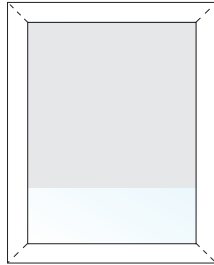

 Instrucciones**1. Seleccione Tipo de montaje****Por dentro:**

- ° Montado dentro del marco de la ventana.
- ° Proporciona un aspecto limpio e integrado.
- ° Excelente manera de dejar el marco a la vista.
- ° Por seguridad, se requiere 6 cm de profundidad mínima para montaje empotrado.
- ° Si el marco de la ventana no es lo suficientemente profundo, escoja montar por fuera de la abertura.

**Por fuera:**

- ° Opción utilizada cuando no hay suficiente profundidad para un montaje interior.
- ° Montado en la pared, techo o superficie que rodea a la abertura.

*A menudo se utiliza para hacer que la ventana parezca más grande, o para ocultar una ventana o puerta menos atractiva.

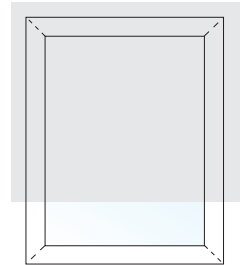
**2. Medir****Por dentro:**

Paso 1 - Medir el ancho interior en la parte superior de la ventana. Éste será el ancho total a indicar en su pedido, nosotros haremos las deducciones necesarias (aprox. 3cm), para dar lugar a la fijación de los soportes. Si le preocupa la filtración de luz en los laterales, seleccione el montaje exterior.

Paso 2 - Medir la altura en 3 lugares, izquierda, medio y derecha. Indicar la medición mayor, y ésta será la longitud solicitada en su pedido.

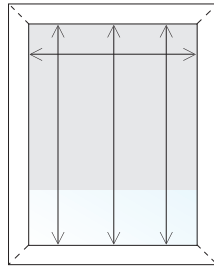
**Por Fuera:**

Paso 1 - Medir el ancho del área que desea cubrir. Si el espacio lo permite, recomendamos agregar 7 a 10 cm totales, (3,5cm a 5cm de cada lado) a ésta medida para ayudar a eliminar la filtración de luz. Éste será el ancho de su pedido y la medida total (entre soportes de fijación).

Nota: La tela de su cortina será 3 cm más angosta que la medida que proporcione para permitir los soportes de fijación. Si necesita que la tela cubra un ancho específico (por ej., para montar en una puerta), añada 3 cm al ancho de tela deseado y éste será el ancho total de su pedido.

Paso 2 - Medir la altura del área que desea cubrir. Ésta será el largo de su pedido.

Nota: En el caso de cortinas fijadas por encima de la abertura a cubrir, no olvide contemplar en la medida de largo de su cortina, el espacio ocupado por los soportes de fijación (6 cm aprox.).

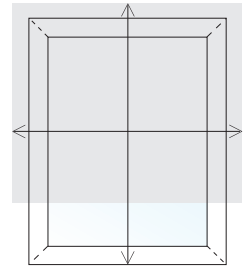

Cómo realizar la instalación:

Desembale cuidadosamente sus cortinas y asegúrese de tener las siguientes piezas de instalación. Le recomendamos que lea este instructivo antes de iniciar la instalación.

Piezas incluidas:

- Tornillos metálicos y tarugos plasticos
- Soportes de montaje con sus respectivas tapas plásticas

Tenga en cuenta que los soportes deberán estar firmemente sujetos a la superficie de montaje. Si los tornillos o tarugos plásticos no son adecuados para su tipo de instalación, deberá utilizar el material o accesorio correcto que podrá encontrar en cualquier ferretería local.

Herramientas que necesitará:

- Taladro o atornillador (preferentemente con percutor) que soporte mecha de 6 u 8 mm.
- Cinta métrica
- Lápiz
- Nivel
- Destornillador Phillips

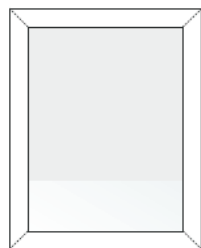
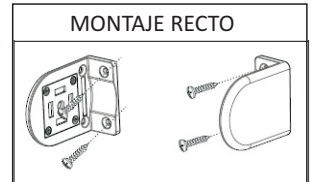
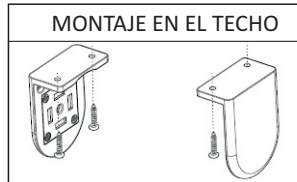

MONTAJE POR DENTRO

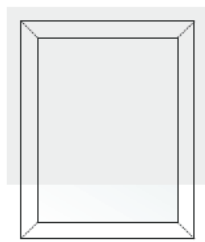

MONTAJE POR FUERA

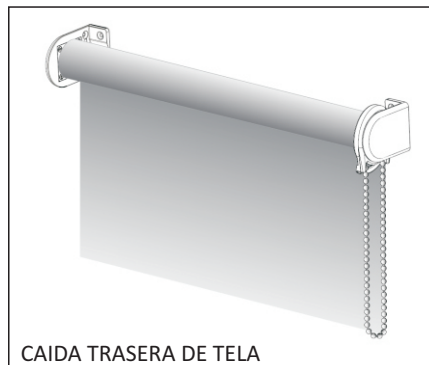

1A. Instalación de los soportes:

Montaje interior: Fije los soportes al marco de la ventana, a la moldura de la ventana, a la pared o al techo, como se muestra. Los soportes son universales para que el mecanismo pueda montarse a ambos lados. Hay 5 maneras fáciles de instalar los soportes. Elija cuál es el más adecuado para su situación

INSTALACION DE SOPORTES HACIA ARRIBA

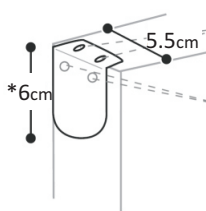

- 1) Con el soporte en su lugar, taladre los tornillos hacia arriba a través de los orificios de fijación.
- ó -
- 2) para montar del lado del soporte, taladre en forma lateral e instale los tornillos para fijar.

INSTALACION RECTA DE SOPORTES

- 3) Con el soporte en su lugar, taladre los tornillos hacia adelante a través de los orificios de fijación.
- ó -
- 4) para montar del lado del soporte, taladre en forma lateral e instale los tornillos para fijar.

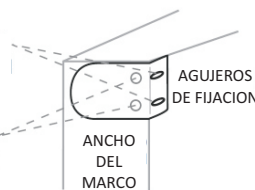

INSTALACION DE SOPORTES EN POCA PROFUNDIDAD

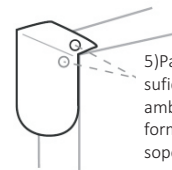

- 5) Para ventanas que no tienen suficiente profundidad para instalar ambos tornillos en una de las 4 formas anteriores, coloque el soporte hacia arriba e instale un tornillo hacia arriba en el orificio existente y atornille en el lado del soporte hacia el lateral. (Es posible que deba realizar previamente este agujero).

*** Nota:** para telas más gruesas o longitudes mayores, podemos proporcionar 2 tamaños de soportes de mayor extensión y permitir un diámetro más grande del tubo. En este caso, la medida desde el apoyo hasta el área curva del soporte será de 8 y 10 cm. respectivamente.

1B. Instalación de los soportes:

Montaje exterior: Coloque la cortina en los soportes y centre la cortina sobre la ventana (esto puede necesitar dos personas). Con un lápiz marque la pared en el lado de un soporte. Retire la cortina y luego fije el soporte con dos tornillos. A continuación, inserte a la cortina el segundo soporte. Coloque la cortina en posición e inserte el otro extremo en el soporte montado para asegurarse que la cortina esté nivelada. Marque la pared en el lado del segundo soporte. Retire la cortina, instale el segundo soporte con dos tornillos.

Continúe con el paso 2

*** Nota:** para telas más gruesas o longitudes mayores, podemos proporcionar 2 tamaños de soportes de mayor extensión y permitir un diámetro más grande del tubo. En este caso, la medida desde el apoyo hasta el área curva del soporte será de 8 y 10 cm. respectivamente.

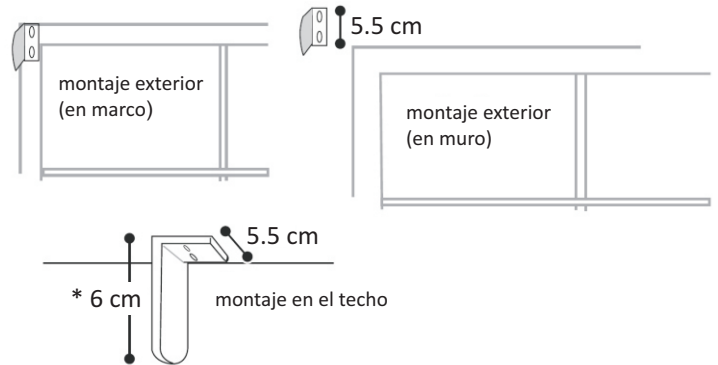
**2. Inserción de la cortina:**

Con los soportes fijados, ahora puede instalar su cortina.

Paso A: Coloque el extremo del tubo con la puntera de resorte en el orificio redondo del soporte. Dirija el otro extremo hacia su soporte, inserte los ganchos del lado del mecanismo directamente en las dos ranuras en el soporte.

Paso B: Una vez que los dos ganchos plásticos estén dentro de las ranuras, tire suavemente hacia abajo del mecanismo hasta que éstos se hayan fijado firmemente al soporte. La parte inferior del mecanismo debe apuntar hacia abajo.

Nota: Las cortinas roller no podrán ser bajadas más allá de la longitud ordenada. La cortina vendrá con el material adicional que se agrega automáticamente en longitud para ocultar el tubo del rodillo y para ayudar a asegurar la tela en el rollo. Hemos fijado trabas en la cadena para evitar que la cortina se eleve o disminuya más allá de sus límites.

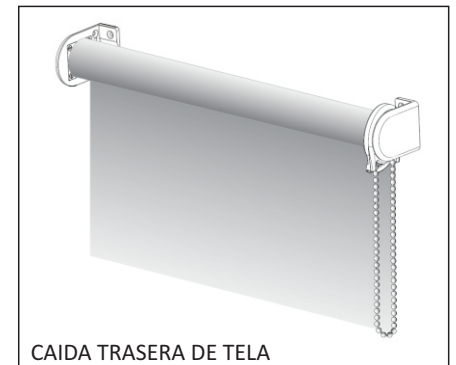
**Cuidado y limpieza:**

El cuidado y la limpieza mínimos son necesarios para mantener la belleza de sus cortinas. Use una aspiradora manual de baja presión. También puede utilizar un paño suave y limpio o un plumero.

Garantía:

Nuestros productos están cubiertos por una garantía limitada de por vida. Esta garantía cubre cualquier defecto de materiales o mano de obra siempre y cuando el producto sea medido e instalado de acuerdo a las instrucciones. Cada cortina está diseñada para proporcionar un uso sin problemas. En el caso que necesite algún servicio de garantía, simplemente póngase en contacto con nosotros